

АБРИС+

научно-производственная фирма

Санкт-Петербург 2024

ПРОДУКЦИЯ
ПРОИЗВОДСТВА
НПФ «АБРИС+»



ОГЛАВЛЕНИЕ

Раздел 1. Клиническая биохимия

1.1. Наборы реагентов для биохимических исследований	3
1.1.1. Ферменты	3
1.1.2. Субстраты	6
1.1.3. Специфические белки	10
1.1.4. Электролиты	12
1.1.5. Липиды	14
1.2. Контрольные сыворотки, контроли, калибраторы	17
1.3. Промывающие растворы для биохимических анализаторов	21
1.4. Прочее	21

Раздел 2. Гематология, цитохимия, микробиология

2.1. Красители и наборы для рутинной гематологии	22
2.2. Цитохимические исследования костного мозга	23
2.3. Красители и наборы для цитологии и гистологии	26
2.4. Микробиология	26
2.5. Общеклинический анализ	30
2.6. Растворы для подготовки предметных стёкол	30

Раздел 3. Оборудование и расходные материалы для сбора, хранения и утилизации медицинских отходов

3.1. Контейнеры для первичного сбора медицинских отходов	32
3.2. Пакеты для сбора, хранения медицинских отходов	32
3.3. Пакеты для обеззараживания отходов ООМД	35

Раздел 4. Журналы для работы в ООМД

4.1. Рабочие журналы для работы в ООМД	37
--	----

Преимущества реагентов производства НПФ «АБРИС+»

ООО НПФ «АБРИС+» - ведущее Российское предприятие по выпуску наборов реагентов для биохимических исследований. Компания основана **в 1992 году.**

- Современная научно-техническая база производства позволяет разрабатывать и расширять номенклатуру производимых наборов ежегодно.
- Удобные в использовании, стабильные реагенты.
- Большое количество вариантов фасовок — различные объемы реагентов точно соответствуют потребностям лабораторий.
- Определение аналитов разными методами — расширение возможностей лаборатории.
- Контроли и стандарты прослеживаются до утвержденных референтных материалов. Обеспечивают точность измерений.
- Адаптации к вашим анализаторам — по запросу предоставляется необходимая информация, при необходимости помощь специалистов - профессиональных консультантов по продукции.
- Техническая поддержка — лицензированный сервисный центр, инженеры всегда придут вам на помощь.

Раздел 1. Клиническая биохимия

1.1. Наборы реагентов для биохимических исследований

1.1.1. Ферменты

Кат. №	Фасовка, мл	Форма выпуска	Тип прибора	Линейность	Калибратор	Условия хранения	
						Срок, мес.	Темп., °С
АЛТ-АБРИС+							
Набор реагентов для определения активности аланинаминотрансферазы в сыворотке крови. Метод: колориметрический (метод Райтмана-Френкеля).							
312.2.400	1x100; 1x100; 1x100 400 определений при конечном объеме пробы 3 мл	Жидкие реагенты	Фотометр	до 4 ммоль/л в час или до 1,112 мкмоль/л в сек.	1 фл. 5 мл	12	18-25
312.2.1000	1x250; 1x250; 1x250 1000 определений при конечном объеме пробы 3 мл						
АЛТ САПФИР							
Набор реагентов для определения активности аланинаминотрансферазы в сыворотке, плазме крови Метод: кинетический UV-метод, IFCC, без пиридоксальфосфата.							
Л312.1.100	2x50 2 фл. с лиофилизатом	Ллиофилизат	Полуавтомат Автомат	до 190 МЕ/л	A051.1.3 A051.4.3	12	2-8
АЛТ САПФИР							
Набор реагентов для определения активности аланинаминотрансферазы в сыворотке, плазме крови. Метод: кинетический UV, IFCC, без пиридоксальфосфата.							
312.1.50	1x45; 1x5	Жидкие реагенты	Полуавтомат Автомат	до 190 МЕ/л	A051.1.3 A051.4.3	12	2-8
312.1.100	1x90; 1x10						
C12.5.20	5x18; 5x2						
C12.5.50	5x45; 5x5						

Кат. №	Фасовка, мл	Форма выпуска	Тип прибора	Линейность	Калибратор	Условия хранения	
						Срок, мес.	Темп., °С
АМИЛАЗА САПФИР							
Набор реагентов для определения активности альфа-амилазы в сыворотке крови, моче. Метод: кинетический метод, субстрат - CNP-олигосахарид.							
314.1.50	1x45; 1x5	Жидкие реагенты	Полуавтомат Автомат	до 1640 МЕ/л	A051.1.3 A051.4.3	12	2-8
314.1.100	1x90; 1x10						
C14.5.20	5x18; 5x2						
C14.5.50	5x45; 5x5						
АСТ-АБРИС+							
Набор реагентов для определения активности аспартатаминотрансферазы в сыворотке крови. Метод: колориметрический (метод Райтмана-Френкеля).							
313.2.400	1x100; 1x100; 1x100 400 определений при конечном объеме пробы 3 мл	Жидкие реагенты	Фотометр	до 4 ммоль/л в час или до 1,112 мкмоль/л в секунду.	1 фл. 5 мл	12	18-25
313.2.1000	1x250; 1x250; 1x250 1000 определений при конечном объеме пробы 3 мл						
АСТ САПФИР							
Набор реагентов для определения активности аспартатаминотрансферазы в сыворотке или плазме крови. Метод: кинетический UV-метод, IFCC, без пиридоксальфосфата.							
Л313.1.100	2x50; 2 фл. с лиофилизатом	Лиофилизат	Полуавтомат Автомат	до 190 МЕ/л	A051.1.3 A051.4.3	12	2-8
АСТ САПФИР							
Набор реагентов для определения активности аспартатаминотрансферазы в сыворотке или плазме крови. Метод: кинетический UV-метод, IFCC, без пиридоксальфосфата.							
313.1.50	1x45; 1x5	Жидкие реагенты	Полуавтомат Автомат	до 190 МЕ/л	A051.1.3 A051.4.3	12	2-8
313.1.100	1x90; 1x10						
C13.5.20	5x18; 5x2						
C13.5.50	5x45; 5x5						
ГГТФ АБРИС+							
Набор реагентов для определения активности гамма-глутамилтрансферазы в сыворотке крови. Метод: кинетический, IFCC, (Szasz) субстрат - L-гамма-глутамил-3-карбоксит-4-нитроанилид.							
311.1.20	1x18; 1x2	Жидкие реагенты	Полуавтомат Автомат	до 230 МЕ/л	A051.1.3 A051.4.3	12	2-8
311.1.50	1x45; 1x5						
C11.5.10	5x9; 5x1						
C11.5.50	5x45; 5x5						

Кат. №	Фасовка, мл	Форма выпуска	Тип прибора	Линейность	Калибратор	Условия хранения	
						Срок, мес.	Темп., °С
КРЕАТИНКИНАЗА АБРИС+							
Набор реагентов для определения общей активности креатинкиназы в сыворотке или гепаринизированной плазме крови. Метод: NAC-активация, IFCC, DGKC.							
328.2.25	2x20; 2x5	Жидкие реагенты	Полуавтомат Автомат	до 1000 МЕ/л	A051.1.3 A051.4.3	12	2-8
КРЕАТИНКИНАЗА МВ АБРИС+							
Набор реагентов для определения активности кардиоспецифической (МВ) фракции креатинкиназы в сыворотке или гепаринизированной плазме крови. Метод: IFCC, DGKC, иммуноингибирование.							
C281.2.25	2x20 2x5	Жидкие реагенты	Полуавтомат Автомат	до 600 МЕ/л	A051.1.3 A051.4.3	12	2-8
ЛДГ АБРИС+							
Набор реагентов для определения активности лактатдегидрогеназы в сыворотке или гепаринизированной плазме крови. Метод: SCE модиф., пируват → лактат.							
Л318.10.10	1x105 мл; лиофилизат НАДН - 10 флаконов	Лиофилизат	Полуавтомат Автомат	до 1200 МЕ/л	A051.1.3 A051.4.3	12	2-8
ЛДГ АБРИС+							
Набор реагентов для определения активности лактатдегидрогеназы в сыворотке или гепаринизированной плазме крови. Метод: SCE модиф., пируват → лактат.							
318.1.50	1x45; 1x5	Жидкие реагенты	Полуавтомат Автомат	до 1200 МЕ/л	A051.1.3 A051.4.3	12	2-8
C18.5.20	5x18; 5x2						
ЩЕЛОЧНАЯ ФОСФАТАЗА АБРИС+							
Набор реагентов для определения активности щелочной фосфатазы в сыворотке и плазме крови. Метод: кинетический, ДЭА-буфер.							
325.1.250	1x225; 1x25	Жидкие реагенты	Полуавтомат Автомат	до 700 МЕ/л	A051.1.3 A051.4.3	12	2-8
C25.5.20	5x18; 5x2						
C25.5.50	5x45; 5x5						

1.1.2. Субстраты

Кат. №	Фасовка, мл	Форма выпуска	Тип прибора	Линейность	Калибратор	Условия хранения	
						Срок, мес.	Темп., °С
АЛЬБУМИН АБРИС+							
Набор реагентов для определения концентрации альбумина в сыворотке крови. Метод: колориметрический (бромкрезоловый зеленый).							
317.1.50	1x50	Жидкий монореагент	Фотометр Полуавтомат Автомат	до 60 г/л	1 фл. 1 мл	12	18-25
317.1.250	1x250				1 фл. 1 мл		
C17.2.50	2x50				1 фл. 1 мл		
C17.5.50	5x50				1 фл. 1 мл		
БЕЛОК PGR							
Набор реагентов для определения содержания общего белка в моче или ликворе. Метод: колориметрический, на основе реакции с пирогаллоловым красным.							
306.2.50	1x50	Жидкий монореагент	Фотометр Полуавтомат Автомат	до 3,0 г/л	1 фл. 2 мл	24	18-25
306.2.100	1x100				1 фл. 2 мл		
306.2.250	1x250				1 фл. 5 мл		
306.2.500 (БЕЛУР)	2x250				1 фл. 5 мл		
C62.5.50	5x50				1 фл. 1 мл		
БИЛИРУБИН							
Набор реагентов для определения концентрации общего и прямого билирубина в сыворотке крови. Метод: Йендрашика-Грофа.							
326.1.400	400 определений при конечном объеме пробы 2 мл	Жидкие реагенты	Фотометр Полуавтомат	до 270 мкмоль/л	1 фл. 1 мл	12	18-25
БИЛИРУБИН ОБЩИЙ АБРИС+							
Набор реагентов для определения концентрации общего билирубина в сыворотке, гепаринизированной или ЭДТА-плазме крови. Метод: модифицированный Йендрашика-Грофа.							
A265.1.125	1x100; 5x5; 1x1	Жидкие реагенты	Полуавтомат Автомат	до 500 мкмоль/л	1 фл. 1 мл	18	2-8
A265.1.250	1x200; 5x10; 1x1				1 фл. 1 мл		
A265.1.500	2x200; 5x20; 1x1				1 фл. 1 мл		
A265.1.250Ф	1x200; 5x10; 1x1 (флакон - капельница)				1 фл. 1 мл		
см. рекламу на стр. 16							

Кат. №	Фасовка, мл	Форма выпуска	Тип прибора	Линейность	Калибратор	Условия хранения	
						Срок, мес.	Темп., °С
БИЛИРУБИН ПРЯМОЙ АБРИС+							
Набор реагентов для определения концентрации прямого билирубина в сыворотке, гепаринизированной или ЭДТА-плазме крови. Метод: Йендрашика-Грофа.							
A266.1.125 (по заказу)	1x100; 5x5; 1x1	Жидкие реагенты	Полуавтомат Автомат	до 250 мкмоль/л	1 фл. 1 мл	18	2-8
A266.1.250	1x200; 5x10; 1x1				1 фл. 1 мл		
A266.1.500	2x200; 5x20; 1x1				1 фл. 1 мл		
NEW! A266.1.250Ф	1x200; 5x10; 1x1 (флакон - капельница)				1 фл. 1 мл		
<i>см. рекламу на стр. 16</i> →							
ГЛЮКОЗА GOD-PAP							
Набор реагентов для определения концентрации глюкозы в цельной крови, сыворотке и плазме крови. Метод: энзиматический колориметрический глюкозооксидазный (GOD-PAP).							
L304.3.500	2x250 Лиоф. - 2 фл Кислота хлорная - 1 фл.	Лиофилизат	Фотометр Полуавтомат Автомат	до 30 ммоль/л	1 фл. 2 мл	12	2-8
ГЛЮКОЗА GOD-PAP							
Набор реагентов для определения концентрации глюкозы в цельной крови, сыворотке и плазме крови. Метод: энзиматический колориметрический глюкозооксидазный (GOD-PAP). * - в наборы входит депротеинизатор (кислота хлорная)							
304.3.250*	1x250; 1x5 Кислота хлорная - 1 фл.	Жидкие реагенты	Фотометр Полуавтомат Автомат	до 30 ммоль/л	1 фл. 2 мл	12	2-8
304.3.500*	2x250; 2x5 Кислота хлорная - 1 фл.				1 фл. 2 мл		
304.3.1000*	1x1000; 1x20 Кислота хлорная - 1 фл.				1 фл. 2 мл		
C41.3.50	3x50; 3x1				1 фл. 2 мл		
C41.3.250	3x250; 3x5				1 фл. 2 мл		
ГЛЮКОЗА НК-АБРИС+							
Набор реагентов для определения концентрации глюкозы в сыворотке крови, плазме крови, ликворе, моче. Метод: гексокиназо-глюкозо-6-фосфатдегидрогеназный энзиматический референтный.							
304.2.100	1x100 1x1	Жидкие реагенты	Фотометр Полуавтомат Автомат	до 30 ммоль/л	1 фл. 2 мл	12	2-8
304.2.250	1x250 1x2,5				1 фл. 2 мл		
C42.5.50	5x50 5x0,5				1 фл. 2 мл		

Кат. №	Фасовка, мл	Форма выпуска	Тип прибора	Линейность	Калибратор	Условия хранения	
						Срок, мес.	Темп., °С
ДИАХИМ-ГЕМЦИАН							
Набор реагентов для определения концентрации гемоглобина в свежей капиллярной крови. Метод: унифицированный гемиглобинцианидный.							
331.1.2500	1x250 концентрат	Жидкий монореагент	Фотометр Полуавтомат	до 200 г/л	-	24	18-25
ДИАХИМ-ОБЩИЙ БЕЛОК							
Набор реагентов для определения концентрации общего белка в сыворотке или плазме крови. Метод: биуретовый.							
306.1.250К	1x250 (концентрат)	Жидкий монореагент	Фотометр Полуавтомат Автомат	до 100 г/л	1 фл. 2 мл	24	18-25
306.1.1000	1x1000				1 фл. 2 мл		
С61.5.50	5x50				1 фл. 1 мл		
С61.1.250	1x250				1 фл. 1 мл		
С61.3.250	3x250				1 фл. 3 мл		
КРЕАТИНИН САПФИР							
Набор реагентов для определения содержания креатинина в сыворотке или гепаринизированной плазме крови, моче. Метод: Яффе «по конечной точке».							
316.2.100	100 определений при конечном объеме пробы 2 мл	Жидкие реагенты	Фотометр Полуавтомат	до 440 мкмоль/л	1 фл. 10 мл	18	18-25
316.2.500	500 определений при конечном объеме пробы 2 мл				1 фл. 20 мл		
КРЕАТИНИН САПФИР							
Набор реагентов для определения содержания креатинина в сыворотке или гепаринизированной плазме крови, моче. Метод: псевдокинетический метод Яффе.							
316.1.100	1x50; 1x50	Жидкие реагенты	Полуавтомат Автомат	до 885 мкмоль/л	1 фл. 2 мл	18	18-25
316.1.500	1x250; 1x250				1 фл. 5 мл		
С16.1.200	1x100; 1x100				1 фл. 5 мл		
МОЛОЧНАЯ КИСЛОТА АБРИС+							
Набор реагентов для определения концентрации молочной кислоты в сыворотке или плазме крови, моче, ликворе. Метод: энзиматический колориметрический.							
320.1.50	1x45; 1x5	Жидкие реагенты	Фотометр Полуавтомат Автомат	до 16,6 ммоль/л	1 фл. 2 мл	12	2-8

Кат. №	Фасовка, мл	Форма выпуска	Тип прибора	Линейность	Калибратор	Условия хранения	
						Срок, мес.	Темп., °С
МОЧЕВИНА КОЛОРИ АБРИС+							
Набор реагентов для определения концентрации мочевины в сыворотке или плазме крови, моче. Метод: колориметрический (уреазный/фенол-гипохлоритный).							
321.3.100	1x10; 1x100; 1x100 100 определений при конечном объеме пробы 2 мл	Жидкие реагенты	Фотометр Полуавтомат	до 24,0 ммоль/л	1 фл. 1 мл	12	18-25
321.3.250	1x25; 1x250; 1x250 250 определений при конечном объеме пробы 2 мл				1 фл. 1 мл		
МОЧЕВИНА АБРИС+							
Набор реагентов для определения концентрации мочевины в сыворотке, плазме крови, в моче. Метод: уреазный/глутаматдегидрогеназный.							
A021.1.50 (по заказу)	1x40; 1x10	Жидкие реагенты	Полуавтомат Автомат	до 33,0 ммоль/л	1 фл. 1 мл	12	2-8
A021.1.100	1x80; 1x20				1 фл. 1 мл		
A021.1.250	1x200; 1x50				1 фл. 1 мл		
A021.2.250 (по заказу)	2x200; 2x50				1 фл. 2 мл		
A021.1.20 (по заказу)	1x16; 1x4				1 фл. 1 мл		
A021.5.20	5x16; 5x4				1 фл. 1 мл		
A021.5.50	5x40; 5x10				1 фл. 1 мл		
A021.5.100 (по заказу)	5x80; 5x20				1 фл. 2 мл		
МОЧЕВАЯ КИСЛОТА АБРИС+							
Набор реагентов для определения содержания мочевой кислоты в сыворотке или плазме крови, моче. Метод: колориметрический (уриказный).							
A030.1.20 (по заказу)	1x18; 1x2	Жидкие реагенты	Фотометр Полуавтомат Автомат	до 1500 мкмоль/л	1 фл. 1 мл	18	2-8
A030.1.50 (по заказу)	1x45; 1x5				1 фл. 1 мл		
A030.1.100	1x90; 1x10				1 фл. 1 мл		
A030.5.20	5x18; 5x2				1 фл. 1 мл		
A030.1.250 (по заказу)	1x225; 1x25				1 фл. 2 мл		
A030.5.50 (по заказу)	5x45; 5x5				1 фл. 2 мл		
A030.2.250 (по заказу)	2x225; 2x25				1 фл. 2 мл		
A030.5.100 (по заказу)	5x90; 5x10				1 фл. 2 мл		

Кат. №	Фасовка, мл	Форма выпуска	Тип прибора	Линейность	Калибратор	Условия хранения	
						Срок, мес.	Темп., °С
ПИРУВАТ UV-АБРИС+							
Набор реагентов для определения концентрации пировиноградной кислоты в венозной крови. Метод: энзиматический UV-метод.							
333.1.50	50 определений	Жидкие реагенты	Фотометр Полуавтомат	до 650 мкмоль/л	2 фл. по 20 мл	12	2-8
ТИМОЛОВАЯ ПРОБА АБРИС+							
Набор реагентов для проведения тимоловой пробы, позволяющей оценить изменение содержания белковых и липопротеиновых фракций в сыворотке крови.							
332.1.330	330 определений	Жидкие реагенты	Фотометр	до 20 ед. S-H	-	24	18-25

1.1.3. Специфические белки

Кат. №	Фасовка, мл	Форма выпуска	Тип прибора	Линейность	Калибратор	Условия хранения	
						Срок, мес.	Темп., °С
АСО ТУРБИ-АБРИС+							
Набор реагентов для определения концентрации антистрептолизина О в сыворотке крови. Метод: иммунотурбидиметрический.							
303. 2.50 (по заказу)	2x20; 2x5	Жидкие реагенты	Фотометр Полуавтомат Автомат	до 800 МЕ/ мл.	1 фл. 1 мл	12	2-8
303. 2.100	2x40; 2x10				1 фл. 1 мл		
303. 2.200	2x80; 2x20				1 фл. 1 мл		
АСО-ЭКСПРЕСС ЛАТЕКС							
Набор реагентов для качественного и полуколичественного определения содержания антистрептолизина О в сыворотке крови. Метод: латекс-агглютинации на слайд-пластине.							
303.1.100	100 определений	Жидкие реагенты	Ручной метод	-	3 калибратора входят в набор	12	2-8
303.1.250	250 определений						
ГЛИКОГЕМОГЛОБИН HbA1c АБРИС+							
Набор реагентов для количественного определения концентрации гемоглобина А1с в венозной крови с ЭДТА. Метод: иммунотурбидиметрический. Внимание! При применении набора №А311.1.45 рекомендуется использовать контроли №А433.2.025 и калибраторы №А432.4.025 производства «ООО «НПФ АБРИС+». Более подробная информация представлена в разделе 1.3. Контрольные сыворотки, контроли, калибраторы.							
А311.1.45	1x30; 1x10; 1x5; 1x125	Жидкие реагенты	Полуавтомат Автомат	Область значений определения HbA1c - 1,5-15,0%.	А432.4.025	18	2-8

Кат. №	Фасовка, мл	Форма выпуска	Тип прибора	Линейность	Калибратор	Условия хранения	
						Срок, мес.	Темп., °С
РФ ТУРБИ-АБРИС+							
Набор реагентов для определения концентрации ревматоидного фактора в сыворотке крови. Метод: иммунотурбидиметрический.							
302.2.50	2x20; 2x5	Жидкие реагенты	Фотометр Полуавтомат Автомат	до 160 МЕ/ мл	1 фл. 1 мл	12	2-8
302.2.100	2x40; 2x10				1 фл. 1 мл		
302.2.200	2x80; 2x20				1 фл. 1 мл		
РФ-ЭКСПРЕСС ЛАТЕКС							
Набор реагентов для качественного и полуколичественного определения содержания ревматоидного фактора в сыворотке крови. Метод: латекс-агглютинации на слайд-пластине.							
302.1.100	100 определений	Жидкие реагенты	Ручной метод	-	3 калибратора входят в набор	12	2-8
302.1.250	250 определений						
СРБ ТУРБИ-АБРИС+							
Набор реагентов для определения концентрации С-реактивного белка в сыворотке крови. Метод: иммунотурбидиметрический.							
301.2.50	2x20; 2x5	Жидкие реагенты	Фотометр Полуавтомат Автомат	до 150 мг/л	1 фл. 1 мл	12	2-8
301.2.100	2x40; 2x10				1 фл. 1 мл		
301.2.200	2x80; 2x20				1 фл. 1 мл		
СРБ-ЭКСПРЕСС ЛАТЕКС							
Набор реагентов для качественного и полуколичественного определения содержания С-реактивного белка в сыворотке крови. Метод: латекс-агглютинации на слайд-пластине.							
301.1.100	100 определений	Жидкие реагенты	Ручной метод	-	3 калибратора входят в набор	12	2-8
301.1.250	250 определений						

1.1.4. Электролиты

Кат. №	Фасовка, мл	Форма выпуска	Тип прибора	Линейность	Калибратор	Условия хранения	
						Срок, мес.	Темп., °С
ЖЕЛЕЗО ИР							
Набор реагентов для определения концентрации железа в сыворотке крови. Метод: колориметрический без депротеинизации (Nitro-PAPS).							
310.1.100	1x100	Жидкий монореагент	Фотометр Полуавтомат Автомат	до 179 мкмоль/л	1 фл. 4 мл	12	2-8
310.1.250	1x250				1 фл. 5 мл		
C10.5.20	5x20				1 фл. 4 мл		
C10.1.50	1x50				1 фл. 4 мл		
C10.5.50	5x50				1 фл. 5 мл		
КАЛИЙ ТФБ							
Набор реагентов для определения концентрации калия в сыворотке или гепаринизированной плазме крови. Метод: турбидиметрический без депротеинизации (с тетрафенилборатом).							
308.1.50	1x50	Жидкий монореагент	Фотометр Полуавтомат Автомат	до 10 ммоль/л	1 фл. 1 мл	24	2-8
308.1.100	1x100				1 фл. 1 мл		
C08.5.20	5x20				1 фл. 1 мл		
КАЛЬЦИЙ А-III АБРИС+							
Набор реагентов для определения концентрации кальция в сыворотке или гепаринизированной плазме крови, моче. Метод: колориметрический (с арсеназо III).							
307.1.100	1x100	Жидкий монореагент	Фотометр Полуавтомат Автомат	до 3,75 ммоль/л	1 фл. 1 мл	12	18-25
307.1.250	1x250				1 фл. 1 мл		
C071.1.50	1x50				1 фл. 1 мл		
C071.5.50	5x50				1 фл. 1 мл		
КАЛЬЦИЙ ОСР							
Набор реагентов для определения концентрации кальция в сыворотке или гепаринизированной плазме крови. Метод: унифицированный колориметрический (с орто-крезолфталеин комплексом).							
307.2.100	1x50; 1x50	Жидкие реагенты	Фотометр Полуавтомат Автомат	до 3,75 ммоль/л	1 фл. 2 мл	12	18-25
307.2.500	1x250; 1x250				1 фл. 5 мл		
C072.1.200	1x100; 1x100				1 фл. 2 мл		

Кат. №	Фасовка, мл	Форма выпуска	Тип прибора	Линейность	Калибратор	Условия хранения	
						Срок, мес.	Темп., °С
МАГНИЙ АБРИС+							
Набор реагентов для определения концентрации магния в сыворотке крови, моче, ликворе. Метод: с ксилитидиловым синим.							
319.1.50	1x50	Жидкий монореагент	Фотометр Полуавтомат Автомат	до 2,0 ммоль/л	1 фл. 1 мл	24	18-25
319.1.100	1x100				1 фл. 1 мл		
C19.1.20	1x20				1 фл. 1 мл		
НАТРИЙ КОЛОР-АБРИС+							
Набор реагентов для определения концентрации натрия в сыворотке крови. Метод: колориметрический (энзиматический).							
C222.2.10	1x21; 1x1,1 1x120; 2 фл. с лиоф.	Жидкие реагенты + лиофилизат	Фотометр Полуавтомат Автомат	до 160 ммоль/л	1 фл. 1,5 мл	12	2-8
C222.4.10	1x41; 1x2,1; 1x250; 4 фл. с лиоф.				1 фл. 1,5 мл		
C222.10.10	1x102; 1x5,3; 2x250+1x100; 10 фл. с лиоф.				1 фл. 1,5 мл		
ОЖСС АБРИС+							
Набор реагентов для определения общей железосвязывающей способности сыворотки крови (карбонат магния основной). Исследуемый материал: сыворотка или гепаринизированная плазма крови. Для проведения анализа необходим набор реагентов для определения концентрации ионов железа.							
310.3.500	500 определений 1x100 мл 1x10 г	Набор для пробоподготовки				24	18-25
ФОСФОР АБРИС+							
Набор реагентов для определения концентрации неорганического фосфора в сыворотке крови, моче. Метод: фосфомолибдатный UV.							
309.1.250	1x250; 1x3	Жидкие реагенты	Фотометр Полуавтомат Автомат	до 6,46 ммоль/л	1 фл. 2 мл	24	18-25
C09.1.50	1x50; 1x0,5				1 фл. 1 мл		
C09.5.50	5x50; 5x0,5				1 фл. 1 мл		
ХЛОРИДЫ АБРИС+							
Набор реагентов для определения концентрации хлоридов в сыворотке или гепаринизированной плазме крови, моче. Метод: колориметрический (тиоцианатный).							
324.1.50	1x45; 1x5	Жидкие реагенты	Фотометр Полуавтомат Автомат	до 150 ммоль/л	1 фл. 2 мл	24	18-25
324.1.250	1x225; 1x25				1 фл. 2 мл		
C24.5.50	5x45; 5x5				1 фл. 1 мл		

1.1.5. Липиды

Кат. №	Фасовка, мл	Форма выпуска	Тип прибора	Линейность	Калибратор	Условия хранения	
						Срок, мес.	Темп., °С
ЛПВП ХОЛЕСТЕРИН АБРИС+							
Набор реагентов для количественного определения концентрации холестерина липопротеинов высокой плотности в сыворотке, ЭДТА- или гепаринизированной плазме крови. Метод: прямой энзиматический (без осаждения).							
A054.1.40	1x30; 1x10	Жидкие реагенты	Фотометр Полуавтомат Автомат	до 5,17 ммоль/л	1 фл. 1 мл	12	2-8
A054.1.120	1x90; 1x30				1 фл. 1 мл		
ЛПВП-ХОЛЕСТЕРИН-О АБРИС+							
Набор реагентов для определения концентрации ЛПВП-холестерина в сыворотке и плазме крови. Метод: избирательного осаждения. Для проведения анализа необходим набор для определения концентрации общего холестерина.							
A354.1.50	1x50	Жидкие реагенты	Пробо- подготовка	до 5,0 ммоль/л	1 фл. 5 мл	24	15-25
A354.1.100	1x100				1 фл. 5 мл		
A354.1.200 (по заказу)	1x200				1 фл. 10 мл		
A354.1.250	1x250				1 фл. 10 мл		
A354.2.250 (по заказу)	2x250				2 фл. по 10 мл		
ЛПНП ХОЛЕСТЕРИН АБРИС+							
Набор реагентов для количественного определения концентрации холестерина липопротеинов низкой плотности в сыворотке, ЭДТА- или гепаринизированной плазме крови. Метод: прямой энзиматический (без осаждения).							
A055.1.40	1x30; 1x10	Жидкие реагенты	Фотометр Полуавтомат Автомат	до 10,34 ммоль/л	1 фл. 1 мл	12	2-8
A055.1.120	1x90; 1x30				1 фл. 1 мл		
ЛПНП-ХОЛЕСТЕРИН АБРИС+							
Набор реагентов для определения концентрации ЛПНП-холестерина в сыворотке крови. Метод: колориметрический (с осаждением гепарином). Для проведения анализа необходим набор для определения концентрации общего холестерина.							
305.3.100	1x100	Жидкие реагенты	Пробо- подготовка	-	1 фл. 2 мл	12	18-25
305.3.250	1x250				1 фл. 5 мл		

Кат. №	Фасовка, мл	Форма выпуска	Тип прибора	Линейность	Калибратор	Условия хранения	
						Срок, мес.	Темп., °С
ХОЛЕСТЕРИН ОБЩИЙ							
Набор реагентов для определения концентрации общего холестерина в сыворотке, ЭДТА- или гепаринизированной плазме крови. Метод: энзиматический колориметрический (CHOD-PAP метод, стабилизированные растворы).							
A005.1.100	1x100; 1x2	Жидкие реагенты	Фотометр Полуавтомат Автомат	до 25,8 ммоль/л	1 фл. 1 мл	18	2-8
A005.1.250	1x250; 1x5				1 фл. 1 мл		
A005.2.250	2x250; 2x5				1 фл. 1 мл		
A005.1.1000	1x1000; 1x20				1 фл. 5 мл		
A005.1.50 (по заказу)	1x50; 1x1				1 фл. 1 мл		
A005.5.50	5x50; 5x1				1 фл. 1 мл		
A005.3.250	3x250; 3x5				1 фл. 1 мл		
ХОЛЕСТЕРИН ОБЩИЙ							
Набор реагентов для определения концентрации общего холестерина в сыворотке, ЭДТА- или гепаринизированной плазме крови. Метод: энзиматический колориметрический (CHOD-PAP).							
A005.2. 250Л	2x250; 2 флакона с лиофилизатом	Лиофилизат	Фотометр Полуавтомат Автомат	до 25,8 ммоль/л	1 фл. 1 мл	18	2-8
ТРИГЛИЦЕРИДЫ GPO-PAP							
Набор реагентов для определения концентрации триглицеридов в сыворотке, ЭДТА- или гепаринизированной плазме крови. Метод: GPO-PAP.							
Л323.5.50	5x50; 5 флаконов с лиофилизатом	Лиофилизат	Фотометр Полуавтомат Автомат	до 11,4 ммоль/л	1 фл. 1 мл	12	2-8
ТРИГЛИЦЕРИДЫ GPO-PAP							
Набор реагентов для определения концентрации триглицеридов в сыворотке, ЭДТА- или гепаринизированной плазме крови. Метод: GPO-PAP.							
323.1.50	1x45; 1x5	Жидкие реагенты	Фотометр Полуавтомат Автомат	11,4 ммоль/л	1 фл. 1 мл	12	2-8
323.1.100	1x90; 1x10				1 фл. 1 мл		
323.1.250	1x225; 1x25				1 фл. 2 мл		
C23.5.20	5x18; 5x2				1 фл. 1 мл		
C23.5.50	5x45; 5x5				1 фл. 1 мл		

БИЛИРУБИН ОБЩИЙ



БИЛИРУБИН ПРЯМОЙ



Кат. № A265.1.250Ф

**Новые комплектации
С ФЛАКОНОМ-
КАПЕЛЬНИЦЕЙ**



Кат. № A266.1.250Ф

Приготовление диазореагента стало удобнее:

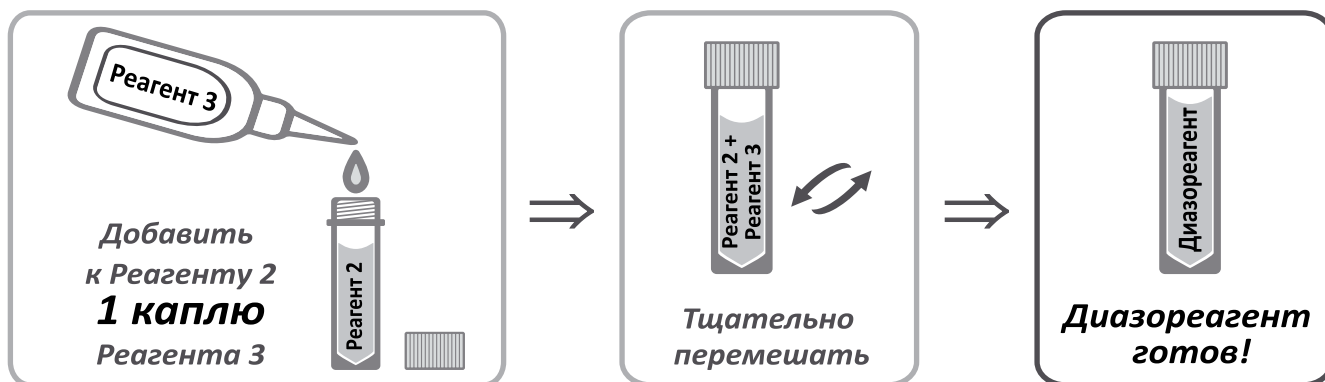

Заказывайте наборы с флаконом-капельницей www.abrisplus.ru



ОЧИЩАЮЩИЙ РАСТВОР

Очищающий раствор

с гипохлоритом натрия 5%

для гематологических,

коагулометрических,

биохимических анализаторов



Кат. № 512

Буферный промывающий раствор.

Предназначен для автоматических или полуавтоматических анализаторов во время обработки, окрашивания и/или анализа лабораторных клинических образцов, для нейтрализации/промывки/удаления излишков реактивов и/или использования в качестве смачивающего реагента.

Объем раствора 500 мл.

Срок годности 1 год.

1.2. Контрольные сыворотки, контроли, калибраторы

Наименование и характеристики набора	Кат. №	Фасовка
КАЛИБРАТОРЫ ГЛИКОГЕМОГЛОБИНА HbA1c АБРИС+		
<p>Набор калибраторов для количественного определения концентрации гемоглобина A1c в цельной крови иммунотурбидиметрическим методом Для совместного использования с набором №А311.1.45 «ГЛИКОГЕМОГЛОБИН HbA1c АБРИС+»</p>		
<p>Предназначен для построения калибровочного графика. Характеристики набора: Растворы 4-х уровней концентрации на основе крови человека (эритроциты). Срок годности: 12 месяцев при температуре 2-8°C, вскрытые калибраторы стабильны до 30 суток при температуре 2-8°C.</p>	A432.4.025	4×0.25 мл
КОНТРОЛИ ГЛИКОГЕМОГЛОБИНА HbA1c АБРИС+		
<p>Набор контролей для количественного определения концентрации гемоглобина A1c в цельной крови иммунотурбидиметрическим методом Для совместного использования с набором №А311.1.45 «ГЛИКОГЕМОГЛОБИН HbA1c АБРИС+»</p>		
<p>Предназначен для контроля качества результатов количественного определения гемоглобина A1c в цельной крови иммунотурбидиметрическим методом. Характеристики набора: Растворы 2-х уровней концентрации на основе крови человека (эритроциты). Срок годности: 12 месяцев при температуре 2-8°C, вскрытые контроли стабильны до 30 суток при температуре 2-8°C.</p>	A433.2.025	2×0.25 мл
MULTI-REFERUM АБРИС+		
<p>Мультикалибратор предназначен для калибровки методик количественного определения субстратов, ферментов, липидов, электролитов при выполнении биохимических исследований сыворотки крови на полуавтоматических и автоматических биохимических анализаторах.</p>		
<p>Характеристики набора: Лиофилизированный, на основе сыворотки крови человека. Срок годности: 24 месяца при температуре 2-8°C.</p>	A051.1.3	1×3 мл
	A051.4.3	4×3 мл
REFERUM N АБРИС+		
<p>Набор контрольных сывороток, аттестованных, с нормальными значениями концентрации и активности.</p>		
<p>Предназначены для контроля правильности и воспроизводимости результатов количественного определения концентрации (активности) аналитов. Характеристики набора: Лиофилизированные, на основе сыворотки крови человека. Срок годности: 24 месяца при температуре 2-8°C.</p>	A508.1.5	1 × 5 мл
	A508.5.5	5 × 5 мл
	A508.6.5	6 × 5 мл
REFERUM P АБРИС+		
<p>Набор контрольных сывороток, аттестованных, с патологическими значениями концентрации и активности.</p>		
<p>Предназначены для контроля правильности и воспроизводимости результатов количественного определения концентрации (активности) аналитов. Характеристики набора: Лиофилизированные, на основе сыворотки крови человека. Срок годности: 24 месяца при температуре 2-8°C.</p>	A509.1.5	1 × 5 мл
	A509.5.5	5 × 5 мл
	A509.6.5	6 × 5 мл



Кат. № А508.1.5 - 1 фл. х 5 мл;
 Кат. № А508.5.5 - 5 фл. х 5 мл;
 Кат. № А508.6.5 - 6 фл. х 5 мл.

Контрольные сыворотки на основе сыворотки крови человека
 производства ООО НПФ «АБРИС+» РУ № РЗН 2023/19790 от 13.03.2023 г.

«REFERUM N АБРИС+» НОРМА

Один флакон содержит лиофилизированный материал для приготовления 5 мл контрольной сыворотки, которая может быть использована для проведения 10-300 определений. Количество аттестованных показателей: не менее 31 (с учетом методов не менее 48).

Аналит	Температура и срок хранения		
	+ (18-25)°C	+ (2-8)°C	-20°C
Общий и прямой билирубин (при хранении в темноте)	24 часа	2 суток	2 месяца
Кислая фосфатаза	24 часа	2 суток	2 месяца
Другие анализы	24 часа	7 суток	2 месяца

Аналит	Метод определения
АЛТ	Кинетика, IFCC, без пиридоксальфосфата
Альбумин	Бромкрезоловый зеленый
α-Амилаза	Кинетика, IFCC, субстрат EPS
α-амилаза панкреатическая	Кинетика, субстрат - CNP-олигосахарид
АСТ	Кинетика, EPS, иммуноингибирование
Белок общий	Кинетика, IFCC, без пиридоксальфосфата
Билирубин общий	Биуретовый метод
Билирубин прямой	Метод Йендрашика-Грофа
	Дихлоранилиновый (DCA)
	Дихлорфенилфиазаний (DPD)
Глюкоза	Метод Йендрашика-Грофа
	Дихлоранилиновый (DCA)
	Дихлорфенилфиазаний (DPD)
γ-ГТП	Энзиматический, GOD-PAP
	Энзиматический UV, НК
Железо	Кинетика, IFCC, субстрат Gluра С
	По "конечной точке", унифицированный
	Колориметрический, субстрат Nitro-PAPS
Калий	Колориметрический, субстрат ФЕРЕН (Ferene S)
	Колориметрический, субстрат Ferrozine
	Колориметрический, субстрат Tetrahydroborate
Кальций	Турбидиметрический, тетрафенилборат
Кислая фосфатаза общая	o-крезолфталеинкомплексон
	Арсенazo III
	Кинетика, α-нафтилфосфат
Креатинин	Псевдокинетический метод Яффе, без депротеиниз.
	Яффе, «конечная точка», с депротеиниз.
	Кинетический UV, КИГ/ГлДГ
Креатинкиназа общая	Кинетика, NAC-активация, IFCC, DGKC
Креатинкиназа МВ	Кинетика, NAC-активация, IFCC, DGKC, иммуноингибирование
ЛДГ	IFCC, лактат, кинетика
	SCE, пируват, кинетика
Магний	Ксиллидиловый синий
Молочная кислота	Энзиматический колориметрический метод (LOx-PAP)
Мочевая кислота	Уриказный метод PAP
Мочевина	Уреазно-глутаматдегидрогеназный (ГлДГ) кинетический UV-метод
	Уреазный/фенол-гипохлоритный
Натрий	Энзиматический колориметрический
ОЖСС	С осаждением карбонатом магния
Триглицериды	GPO-PAP
Фосфор неорганич.	Фосфомолибдатный UV-метод
Хлориды	Колориметрический с тиоцианатом
Холестерин общий	CHOD-PAP
Холестерин ЛПВП	Прямой энзиматический метод без осаждения
	С осаждением фосфовольфрамом
Холестерин ЛПНП	Прямой энзиматический метод без осаждения
	С осаждением гепарином
Щелочная фосфатаза	Кинетический, ДЭА буфер
	По "конечной точке", унифицированный

Внимание! С новинками производства Вы можете ознакомиться на сайте www.abrisplus.ru

Контрольные сыворотки на основе сыворотки крови человека
производства ООО НПФ «АБРИС+» РУ № РЗН 2023/19790 от 13.03.2023 г.

«REFERUM Р АБРИС+» ПАТОЛОГИЯ

Один флакон содержит лиофилизированный материал для приготовления 5 мл контрольной сыворотки, которая может быть использована для проведения 10-300 определений. Количество аттестованных показателей: не менее 31 (с учетом методов не менее 48).



Кат. № А509.1.5 - 1 фл. х 5 мл;
Кат. № А509.5.5 - 5 фл. х 5 мл;
Кат. № А509.6.5 - 6 фл. х 5 мл.

Аналит	Температура и срок хранения		
	+ (18-25)°С	+ (2-8)°С	-20°С
Общий и прямой билирубин (при хранении в темноте)	24 часа	2 суток	2 месяца
Кислая фосфатаза	24 часа	2 суток	2 месяца
Другие анализы	24 часа	7 суток	2 месяца

Аналит	Метод определения
АЛТ	Кинетика, IFCC, без пиридоксальфосфата
Альбумин	Бромкрезоловый зеленый
α-Амилаза	Кинетика, IFCC, субстрат EPS
	Кинетика, субстрат - CNP-олигосахарид
α-амилаза панкреатическая	Кинетика, EPS, иммуноингибирование
АСТ	Кинетика, IFCC, без пиридоксальфосфата
Белок общий	Биуретовый метод
Билирубин общий	Метод Йендрашика-Грофа Дихлоранилиновый (DCA) Дихлорфенилфиазоний (DPD)
Билирубин прямой	Метод Йендрашика-Грофа Дихлоранилиновый (DCA) Дихлорфенилфиазоний (DPD)
Глюкоза	Энзиматический, GOD-PAP Энзиматический UV, НК
γ-ГТП	Кинетика, IFCC, субстрат Glupa C По "конечной точке", унифицированный
Железо	Колориметрический, субстрат Nitro-PAPS Колориметрический, субстрат ФЕПЕН (Ferene S) Колориметрический, субстрат Ferrozine
Калий	Турбидиметрический, тетрафенилборат
Кальций	o-крезолфталеинкомплексон Арсеназо III
Кислая фосфатаза общая	Кинетика, α-нафтилфосфат
Креатинин	Псевдокинетический метод Яффе, без депротеиниз. Яффе, «конечная точка», с депротеиниз. Кинетический UV, КИГ/ГлДГ
Креатинкиназа общая	Кинетика, NAC-активация, IFCC, DGKC
Креатинкиназа МВ	Кинетика, NAC-активация, IFCC, DGKC, иммуноингибирование
ЛДГ	IFCC, лактат, кинетика SCE, пируват, кинетика
Магний	Ксилидиловый синий
Молочная кислота	Энзиматический колориметрический метод (LOx-PAP)
Мочевая кислота	Уриказный метод PAP
Мочевина	Уреазно-глутаматдегидрогеназный (ГлДГ) кинетический UV-метод Уреазный/фенол-гипохлоритный
Натрий	Энзиматический колориметрический
ОЖСС	С осаждением карбонатом магния
Триглицериды	GPO-PAP
Фосфор неорганич.	Фосфомолибдатный UV-метод
Хлориды	Колориметрический с тиоцианатом
Холестерин общий	CHOD-PAP
Холестерин ЛПВП	Прямой энзиматический метод без осаждения С осаждением фосфовольфрамом
Холестерин ЛПНП	Прямой энзиматический метод без осаждения С осаждением гепарином
Щелочная фосфатаза	Кинетический, ДЭА буфер По "конечной точке", унифицированный



Кат. № А051.1.3 - 1 фл. х 3 мл;
Кат. № А051.4.3 - 4 фл. х 3 мл.

Мультикалибратор для калибровки биохимических анализаторов производства ООО НПФ «АБРИС+» РУ № РЗН 2023/21075 от 18.09.2023 г.

«MULTI-REFERUM АБРИС+»

Предназначен для калибровки методик количественного определения множественных аналитов (субстратов, ферментов, липидов, электролитов) при выполнении биохимических исследований сыворотки крови на полуавтоматических и автоматических биохимических анализаторах открытого типа. Срок годности - 24 месяца.

Количество аттестованных показателей: не менее 29 (с учетом методов не менее 35).

В растворённом мультикалибраторе аналиты стабильны:

Аналит	Температура и срок хранения		
	+(18-25)°С	+(2-8)°С	-20°С
Общий и прямой билирубин (при хранении в темноте)	24 часа	2 суток	2 месяца
Другие аналиты	24 часа	7 суток	2 месяца

Аналит	Метод определения
АЛТ	кинетика, IFCC, без пиридоксальфосфата
Альбумин	бромкрезоловый зеленый
α-Амилаза	кинетика, субстрат - CNP-олигосахарид кинетика, IFCC, субстрат EPS
α-Амилаза панкреатич.	кинетика, IFCC, субстрат EPS, иммуноингибирование
АСТ	Кинетика, IFCC, без пиридоксальфосфата
Билирубин общий	метод Йендрашика-Грофа ДХА
Билирубин прямой	метод Йендрашика-Грофа ДХА
Глюкоза	Энзиматический, GOD-PAP Энзиматический UV, НК
γ-ГТП	кинетика, IFCC, субстрат Glupa C
Железо	Колориметрический, субстрат Nitro-PAPS Колориметрический, субстрат Ferene S
Калий	Турбидиметрический, тетрафенилборат
Кальций	о-крезолфталеинкомплексон Арсеназо III
Креатинин	псевдокинетический метод Яффе, без депротеиниз.
Креатинкиназа общая	Кинетика, NAC-активация, IFCC, DGKC
Креатинкиназа МВ	Кинетика, NAC-активация, IFCC, DGKC, иммуноингибирование
ЛДГ	Кинетика, SCE, пируват→ кинетика
Магний	ксилидиловый синий
Молочная кислота	Энзиматический колориметрический метод
Мочевая кислота	Уриказный метод-PAP
Мочевина	уреазно-глутаматдегидрогеназный (ГлДГ) кинетический UV-метод
Натрий	Энзиматический колориметрический
Общий белок	Биуретовый метод
Триглицериды	GPO-PAP
Фосфор неорганич.	фосфомолибдатный UV-метод
Хлориды	Колориметрический с тиоцианатом
Холестерин общий	CHOD-PAP
Холестерин ЛПВП	прямой энзиматический метод без осаждения, иммуноингибирование
Холестерин ЛПНП	прямой энзиматический метод без осаждения
Щелочная фосфатаза	кинетический, ДЭА буфер

1.3. Промывающие растворы для биохимических анализаторов и кювет к ним

Кат. №	Наименование товара	Описание набора	Фасовка	Ед.
426	Универсальный промывающий раствор	Отлично подходит для всех полуавтоматических биохимических анализаторов, а также для очистки кювет и треков. Удаляет белковые отложения, смывает биологические красители, очищает системы отводящих и подводящих трубок проточной кюветы от высаливания и обызвествления, обладает дезинфицирующими свойствами. Концентрат. Разведение 1:50. Не влияет на результаты измерений. Срок годности рабочих растворов - 14 дней.	концентрат 1 литр	фл.
425	Промывающий кислотный раствор	Промывающий кислотный раствор для автоматических биохимических анализаторов. Концентрат. Срок годности рабочего раствора - 14 дней. Разведение 1:100	концентрат 500 мл	фл.
424	Промывающий щелочной раствор	Промывающий щелочной раствор для автоматических биохимических анализаторов. Концентрат. Срок годности рабочего раствора - 14 дней. Разведение 1:50	концентрат 500 мл	фл.
494	Универсальный промывающий раствор (щелочной, бесфосфатный)	Концентрат. Универсальный очиститель для удаления всех видов загрязнений с измерительных кювет при проведении биохимических исследований. При разведении жёсткой водой очищающие свойства сохраняются.	концентрат 500 мл	фл.
493	Промывающий раствор для ERBA XL, концентрат	Концентрированный раствор, который используют при работе на автоматических биохимических анализаторах Erba серии XL.	1 фл - 100 мл	фл.
495			4 фл. x 100 мл	фл.
512	<div style="border: 1px solid black; padding: 2px; display: inline-block; font-weight: bold;">NEW!</div> Очищающий раствор с гипохлоритом натрия, 5% см. рекламу на стр. 16	Предназначен для гематологических, коагулометрических и биохимических анализаторов (автоматических и полуавтоматических) во время обработки, окрашивания и/или анализа лабораторных клинических образцов для нейтрализации/промывки/удаления излишков реактивов и/или использования в качестве смачивающего реагента.	500 мл	фл.

1.4. Прочее

Кат. №	Наименование товара	Фасовка	Ед.
403	Вода деионизованная	1 литр	фл.
		5 литров	фл.
402	Вода дистиллированная	1 литр	фл.
401	Хлорная кислота 3% для депротеинизации	250 мл	фл.

Раздел 2. Гематология, цитология, микробиология

2.1. Красители и наборы для рутинной гематологии

Кат. №	Наименование товара	Описание товара	Объём р-ра/ число опр.	Ед.	
437	Диахим-Гемистейн-М-Г	Фиксатор-краситель форменных элементов крови (эозин метиленовый синий по Май-Грюнвальду).	1 л (3 000 опр.)	фл.	
437.500			0,5 л (1 500 опр.)	фл.	
437Б	Диахим-Гемистейн-М-Г + Буфер Г		1 л + 1 фл (20 мл) буфера (3 000 опр.)	уп.	
437Б.500			0,5 л + 1 фл (10 мл) буфера (1 500 опр.)	уп.	
438	Диахим-Гемистейн-Л		Фиксатор-краситель форменных элементов крови (эозин метиленовый синий типа Лейшмана).	1 л (3 000 опр.)	фл.
438.500				0,5 л (1 500 опр.)	фл.
438Б	Диахим-Гемистейн-Л + Буфер Г	1 л + 1 фл (20 мл) буфера (3 000 опр.)		уп.	
438Б.500		0,5 л + 1 фл (10 мл) буфера (1 500 опр.)		уп.	
435	Диахим-Гемистейн-Р «Профессионал»	Краситель по Романовскому предназначен для окраски универсальной окраски препаратов крови, костного мозга, пунктатов лимфоузлов, хромосом, цитологических, цитохимических и др. биопрепаратов.		1 л (8 000 опр.)	фл.
504				0,5 л (4 000 опр.)	фл.
435Б	Диахим-Гемистейн-Р «Профессионал» + Буфер Г		1 л + 1 фл (20 мл) буфера (8000 опр.)	уп.	
504Б			0,5 л + 1 фл (10 мл) буфера (4000 опр.)	уп.	
436	Диахим-Гемистейн-Р «Классик»		Краситель по Романовскому, предназначен для окраски форменных элементов крови. В основном используется для окраски периферической крови. Особенность - экономичный режим разведения (1:30-1:45), при окраске в течение 20-45 мин.	1 л (20 000 опр.)	фл.
505				0,5 л (10 000 опр.)	фл.
436Б	Диахим-Гемистейн-Р «Классик» + Буфер Г	1 л + 1 фл (20 мл) буфера (20 000 опр.)		уп.	
505Б		0,5 л + 1 фл (10 мл) буфера (10 000 опр.)		уп.	
434.1.1	Диахим-Гемат	Набор для окраски мазков крови на приборе Нема Тек (и аналоге «Авто ОМК-01») (краситель, буфер, промывочный раствор).		250 мл + 500 мл + 100 мл	уп.
434М.1.1				250 мл + 500 мл + 100 мл	уп.
434М.4.3		Набор для окраски мазков крови на анализаторах Beckman Coulter UNICEL DxH, Sysmex-XN 3000 и аналогах. Состав набора: краситель, буфер, промывочный раствор.	4 фл (1 л) + 3 фл (1 л) + 1 фл (1 л)	уп.	
434М.3.1000			3 фл (1 л) + 4 фл (1 л) + 1 фл (1 л)	уп.	
475	Диахим-Гемистейн - РТЦ	Раствор для окраски ретикулоцитов (суправитальный пробирочный метод).	1 фл (50 мл) 1000 опр.	фл.	
475.2			2 фл (по 50 мл) 2000 опр.	уп.	
475.4			4 фл (по 50 мл) 4000 опр.	уп.	
476		Пробирки типа Эппендорф с раствором для окраски ретикулоцитов (суправитальный пробирочный метод). Каждая пробирка содержит раствор красителя на 1 анализ.	50 пробирок по 0,1 мл - 50 опр.	уп.	
476.7			70 пробирок по 0,1 мл - 70 опр.	уп.	
449	Диахим-Реагенты для камеры Горяева	Набор реагентов для подсчета лейкоцитов, эритроцитов, тромбоцитов в камере Горяева.	3 фл. x 0,5 л Лейкоциты: 1250 опр., эритроциты: 125 опр., тромбоциты: 125 опр.	уп.	

НПФ
АБРИС+



Санкт-Петербург
www.abrisplus.ru

САНКТ-ПЕТЕРБУРГ

Краситель азур-эозин по Романовскому «Диахим-Гемистейн-Р» Профессионал



- ◆ Краситель форменных элементов любых биопрепаратов (кровь, костный мозг, выпотные, плевральные жидкости, пунктаты лимфоузлов, гинекологические мазки и др. биопрепараты).
- ◆ Окрашивание после фиксации рабочим раствором, приготовленным из расчета 1:10-1:15 (краситель - забуференная вода) в течение 10-15 мин.
- ◆ Рабочий раствор годен не более 6 часов.
- ◆ Окраска 4000-8000 препаратов, в зависимости от степени разведения.
- ◆ **Фасовка 500 мл** (на 4000 исследований) **и 1000 мл** (на 8000 исследований)



Классик

- ◆ Краситель форменных элементов крови.
- ◆ Окрашивание после фиксации рабочим раствором, приготовленным из расчета 1:20-1:45 (краситель - забуференная вода) в течение 20-45 мин.
- ◆ Рабочий раствор годен не более 6 часов.
- ◆ Окраска 10000-25000 препаратов, в зависимости от степени разведения.

2.2. Цитохимические исследования костного мозга

Кат. №	Наименование товара	Описание товара	Объем р-ра/ число опр.	Ед.
442	Диахим-ЦитоСтейн-МПО (с о-толидином)	Набор реагентов для определения миелопероксидазы в лейкоцитах (с ортотолидином).	12 опр.	уп.
442Б	Диахим-ЦитоСтейн-МПО (с бензидином)	Для научных целей! Набор реагентов для определения миелопероксидазы в лейкоцитах (с бензидином).	12 опр.	уп.
455	Диахим-ЦитоСтейн-СЧ	Набор реагентов для цитохимического определения фосфолипидов в лейкоцитах.	12 опр.	уп.
453	Диахим-ЦитоСтейн-ПАС	Набор реагентов для цитохимического определения гликогена в лейкоцитах.	6 опр.	уп.
452	Диахим-ЦитоСтейн-НЭ	Набор реагентов для цитохимического определения неспецифической эстеразы в лейкоцитах.	10 опр.	уп.
454	Диахим-ЦитоСтейн-С	Набор реагентов для цитохимического определения сидеробластов и сидероцитов в клетках эритроидного ряда.	100 опр.	уп.
480	Диахим-ЦитоСтейн-ЩФ	Набор реагентов для цитохимического определения щелочной фосфатазы в лейкоцитах.	6 опр.	уп.

Внимание!

Новый набор реагентов для окраски гинекологических препаратов по методу Папаниколау «Цито-ПАП»



Набор предназначен для окрашивания гинекологических препаратов (мазков) по методу Папаниколау для последующего цитологического исследования (ПАП-тест), является вспомогательным средством для скрининга фоновых, предраковых и раковых заболеваний шейки матки, а также морфологических особенностей (изменений) в гинекологических препаратах.

ПРЕИМУЩЕСТВА НАБОРА:

УДОБСТВО

Набор выпущен в 6 комплектациях, в которые уже включено все необходимое для всех этапов проведения метода, от фиксаторов и красителей, до растворов для дегидратации и монтирующих сред. Вместе с тем, если в лаборатории уже есть свои вспомогательные реагенты, такие как фиксирующий раствор, монтирующая среда, раствор для дегидратации и просветляющий раствор, то можно использовать наборы наших красителей в тех комплектациях, в которые они не включены.

ВЫГОДА

Набор рассчитан на окраску от 500 до 2000 мазков в зависимости от комплектации.

УНИВЕРСАЛЬНОСТЬ

Набор может использоваться как для окраски традиционных мазков (ТМ), так и для окраски препаратов после жидкостной пробоподготовки с применением жидкостной цитологии (ЖЦ).

ТЕХНОЛОГИЧНОСТЬ

Возможно и рекомендовано использовать программируемые автоматы для окраски мазков, которые широко применяются в цитологии и дают целый ряд возможностей по оптимизации и ускорению процесса окраски.

ВАРИАНТЫ КОМПЛЕКТАЦИЙ:

Кат. номер	500.7.250	500.7.1000	500.5.250	500.5.1000	500.3.250	500.3.1000
Количество окрашиваний	500	2000	500	2000	500	2000
«Гематоксилин Джилла II» (раствор гематоксилина)	1 флакон 250мл	1 флакон 1000мл	1 флакон 250мл	1 флакон 1000мл	1 флакон 250мл	1 флакон 1000мл
«ОГ6» (раствор оранжевого G)	1 флакон 250мл	1 флакон 1000мл	1 флакон 250мл	1 флакон 1000мл	1 флакон 250мл	1 флакон 1000мл
«ЕА50» (раствор смеси красителей)	1 флакон 250мл	1 флакон 1000мл	1 флакон 250мл	1 флакон 1000мл	1 флакон 250мл	1 флакон 1000мл
«Фиксатор-спрей» (фиксирующий раствор)	1 флакон 50мл	1 флакон 200мл	1 флакон 50мл	1 флакон 200мл	-	-
Монтирующая среда	1 флакон 25мл	1 флакон 100мл	1 флакон 25мл	1 флакон 100мл	-	-
Раствор для дегидратации	1 флакон 1000мл	4 флакона по1000мл	-	-	-	-
Просветляющий раствор	1 флакон 250мл	1 флакон 1000мл	-	-	-	-

ЖИДКОСТНАЯ ЦИТОЛОГИЯ

ЦИТОЛОГИЧЕСКИЙ ПРОЦЕССОР



NURO PATH[®] S CelltraZone, Корея



1 готовый препарат всего за 40 секунд

РУ № РЗН 2022/19293 от 30.12.2022

- Универсальное решение для малых и средних лабораторий при скрининге рака шейки матки.
- Быстрая обработка: 90 исследований в час.
- Монослойный препарат с чистым фоном.
- Нет необходимости накопления материала для запуска процессора (по одному образцу).
- Высокая репрезентативность даже при низкой клеточности исходного материала (до 5000 клеток).
- Простое и понятное управление.
- Компактные размеры: 250x330x200 мм, 7 кг.

Схема переноса клеток

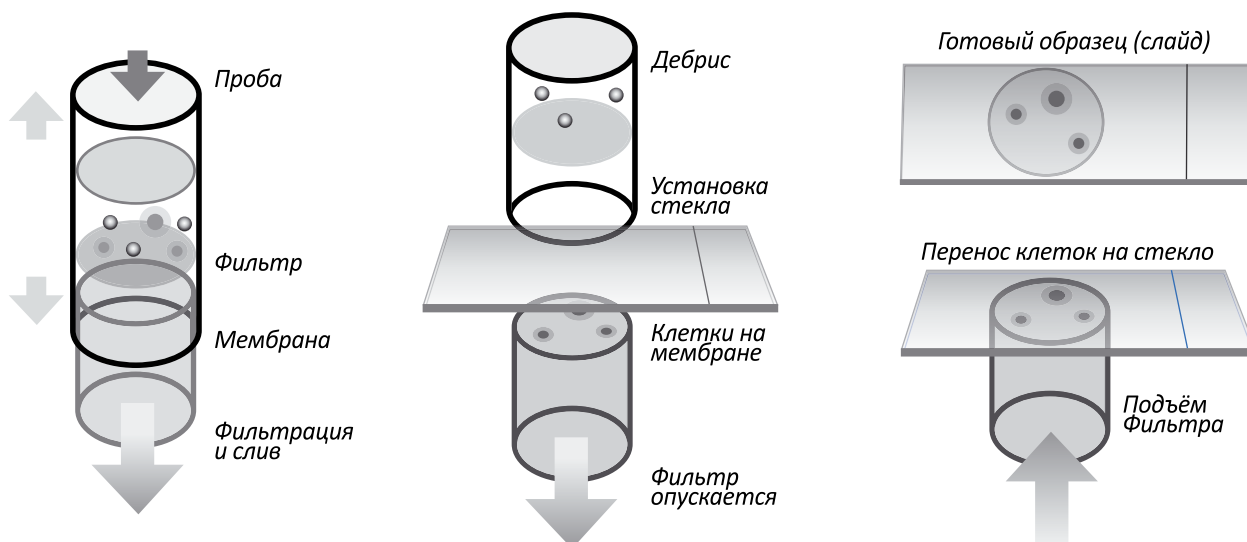

ПРЕИМУЩЕСТВА:

- Минимальное количество расходных материалов
- Возможность проведения ИЦХ и ПЦР исследований
- Доступная стоимость расходных материалов
- Материал из вials может неоднократно использоваться и быть пригодным для диагностики в течении двух лет

2.3. Красители и наборы для цитологии и гистологии

Кат.	Наименование товара	Описание товара	Фасовка/кол-во опр.	Ед.
500.7.250	Цито-ПАП	Набор реагентов для окраски гинекологических препаратов по методу Папаниколау. В зависимости от комплектации, в наборы входят: фиксатор, красители, раствор для дегидратации, монтирующая среда и просветляющий раствор. <i>см. рекламу на стр. 24.</i>	500	фл.
500.7.1000			2000	фл.
500.5.250			500	фл.
500.5.1000			2000	фл.
500.3.250			500	фл.
500.3.1000			2000	фл.
502.1.250	Эозин спиртовой раствор	Применяется для контрастного окрашивания в паре с гематоксилином при стандартном гистологическом окрашивании.	250 мл - 600 иссл.	фл.
502.1.1000			1000 мл - 2400 иссл.	фл.
502.2.250	Эозин водный раствор		250 мл - 500 иссл.	фл.
502.2.1000			1000 мл - 2000 иссл.	фл.
502.3.250	Эозин водно-спиртовой раствор		250 мл - 600 иссл.	фл.
502.3.1000			1000 мл - 2400 иссл.	фл.
502.5.250	Эозин водно-спиртовой раствор концентрат	Концентрат. Необходимо предварительно развести водным раствором 25% изопропилового или этилового спирта в соотношении от 1:4 до 1:20 для приготовления рабочего раствора. Выбор разведения определяется желаемой интенсивностью и продолжительностью окраски.	250 мл - 3000 иссл.	фл.
502.5.1000			1000 мл - 12000 иссл.	фл.
460	Диахим-ЦитоСтейн-ГК	Гематоксиллин Карацци. Краситель для избирательного окрашивания ядер клеток в цитологических и гистологических препаратах.	250 мл - 1000 опр.	фл
490			1000 мл - 4000 опр.	
461	Диахим-ЦитоСтейн-ГМ	Гематоксиллин Майера. Краситель для избирательного окрашивания ядер клеток в цитологических и гистологических препаратах.	250 мл - 1000 опр.	фл
491			1000 мл - 4000 опр.	
459	Диахим-ЦитоСтейн-Амилоид	Набор для выявления амилоида с конго красным.	50 опр	уп
458	Диахим-ЦитоСтейн-Альциановый	Набор для цитологической окраски слизи с альциановым синим.	50 опр	уп

2.4. Микробиология

Кат. №	Наименование товара	Описание товара	Кол-во опр.	Ед.
440С	Диахим-Набор для окраски по Граму (с сафранином)	Для дифференциально-диагностической окраски микроорганизмов путем окраски препаратов, взятых из биологического материала (отделяемого половых органов, мокроты).	200 опр	уп
A440С			1000 опр	уп
A440С0			1000 опр	уп
440Ф	Диахим-Набор для окраски по Граму (с фуксином Циля)		200 опр	уп
440Ф0			200 опр	уп
A440Ф0			1000 опр	уп
440К	Диахим-набор для окраски по Граму (с нейтральным красным)		200 опр	уп
441	Диахим-Набор для окраски по Циль-Нильсену	Для дифференциально-диагностической окраски и выявления принадлежности микроорганизмов к кислотоустойчивым и кислотонестойчивым путем окраски препаратов, взятых из биологического материала человека (мокрота, смывы с бронхов).	200 опр	уп
441С	Диахим-Набор для окраски по Циль-Нильсену (с метиленовым синим по Леффлеру)		200 опр	уп

Красители для гистологии и цитологии

ГЕМАТОКСИЛИН КАРАЦЦИ «ДИАХИМ-ЦИТОСТЕЙН-ГК»



Кат. № 460

250 мл - 1000 исследований

Кат. № 490

1000 мл - 4000 исследований

ГЕМАТОКСИЛИН МАЙЕРА «ДИАХИМ-ЦИТОСТЕЙН-ГМ»



Кат. № 461

250 мл - 1000 исследований

Кат. № 491

1000 мл - 4000 исследований

Красители предназначены для избирательного окрашивания ядер клеток в цитологических и гистологических препаратах

- ➔ Дают элективное окрашивание ядер, не закрашивают цитоплазму клеток, не переокрашивают препараты.
- ➔ Краситель «ДИАХИМ-ЦИТОСТЕЙН-ГК» обеспечивает максимально чистый фон препарата при окрашивании.
- ➔ Окрашивание ручным и автоматическим способом.
- ➔ Возможно окрашивание двумя методами:
 - погружным - до **5000** препаратов;
 - капельным - до **1000** препаратов.
- ➔ Хорошо окрашивают ядра и другие базофильные структуры.

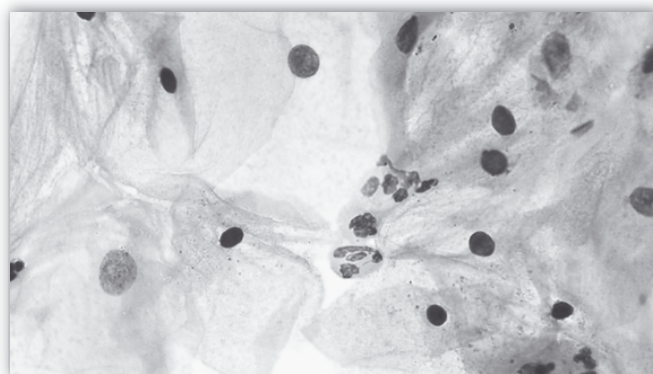
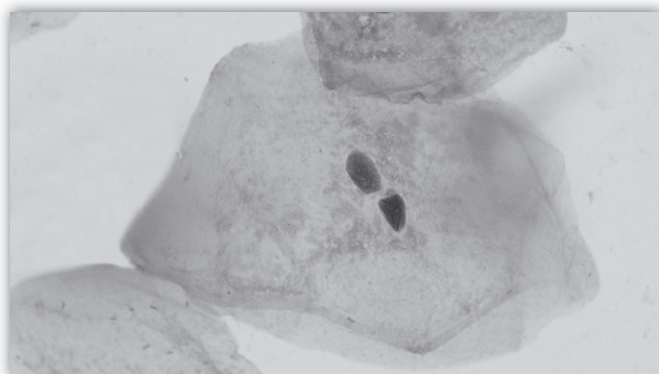

*Окрашивание гематоксилином
Карацци с эозином 1% водным*

Раствор эозина для окрашивания цитологических и гистологических препаратов

"ДИАХИМ-ЦИТОСТЕЙН-ЭОЗИН"



Эозин является вспомогательным средством в диагностике, применяется для получения общего представления о морфологии ткани или органа. Используется в сочетании с ядерными красителями, например, с гематоксилином. Окраска гематоксилин - эозином является основной обзорной окраской гистологических и цитологических препаратов.

Применяется для оценки морфологии ткани, наличия в ней каких-либо патологических изменений и при необходимости проведения уже дальнейших исследований, например, специальных методов окрашивания, иммуногистохимических исследований, либо молекулярных методов исследования, если их применение необходимо.

- ➔ РУ № РЗН 2022/16742 от 24.03.2022
- ➔ Выпускается несколько разновидностей красителей эозинов:
водных, спиртовых, концентратов.
- ➔ Набор производится в 8 комплектациях и рассчитан на окраску
от 600 до 12 000 препаратов.

ВАРИАНТЫ КОМПЛЕКТАЦИЙ:

Наименование	«Эозин водный раствор»		«Эозин водно-спиртовой раствор»		«Эозин водно-спиртовой раствор концентрат»		«Эозин спиртовой раствор»	
	502.2.250	502.2.1000	502.3.250	502.3.1000	502.5.250	502.5.1000	502.1.250	502.1.1000
Кат. номер	502.2.250	502.2.1000	502.3.250	502.3.1000	502.5.250	502.5.1000	502.1.250	502.1.1000
Количество окрашиваний	от 500	от 2000	от 600	от 2400	от 3000	от 12000	от 600	от 2400
Состав	Водный раствор эозина	Водный раствор эозина	Водно-спиртовой раствор эозина	Водно-спиртовой раствор эозина	Водно-спиртовой концентрат эозина	Водно-спиртовой концентрат эозина	Водно-спиртовой раствор эозина	Водно-спиртовой раствор эозина
Объем флакона	250 мл	1000 мл	250 мл	1000 мл	250 мл	1000 мл	250 мл	1000 мл

- ➔ Анализируемыми образцами являются целлоидиновые срезы, депарафинированные, парафиновые или замороженные (криостатные), вибротомные срезы тканей или органов и цитологические препараты.
- ➔ Окрашивает цитоплазму клеток и волокна межклеточного вещества в срезах (парафиновых, криостатных, вибротомных, изготовленных на замораживающем микротоме) и в цитологических препаратах.
- ➔ Окрашивает цитоплазму и межклеточное вещество (межклеточные структуры) в различные оттенки красного и розового цветов.

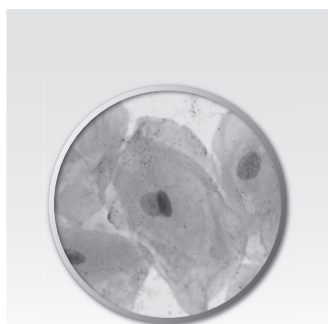

Мазок из экзоцервикса.
Цитограмма без особенностей.

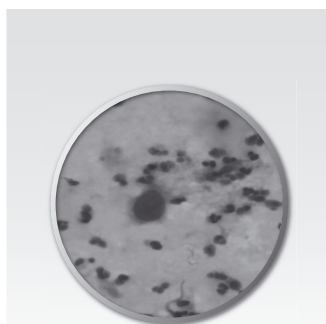

Мазок из эндоцервикса.
Воспаление, ASC-US.

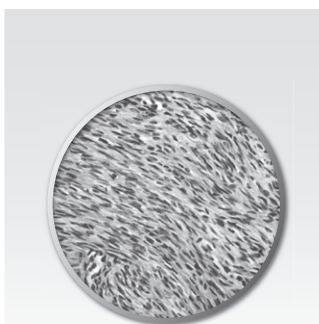

Гистологический срез из препарата узла миомы.
Миома с фиброзированием.

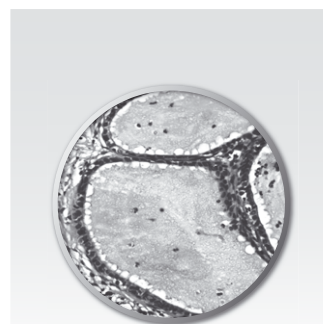

Гистологический срез из препарата шейки матки.

Заказывайте дополнительно:

«ДИАХИМ ЦИТОСТЕЙН-ГК» (Гематоксилин Карацци)

Кат № 460 - 250 мл, 1000 определений

Кат №490 - 1000 мл, 4000 определений

«ДИАХИМ ЦИТОСТЕЙН-ГМ» (Гематоксилин Майера)

Кат № 461 - 250 мл, 1000 определений

Кат №491 - 1000 мл, 4000 определений

2.5. *Общеклинический анализ*

Кат. №	Наименование товара	Описание товара	Кол-во опр.	Ед.
447	Диахим-Като (набор для исследования фекалий на гельминты)	Набор для микроскопического исследования фекалий на гельминты (метод Като). Состав: реактив Като и пластинки из гидрофильного целлофана.	500 опред.	уп.
444	Диахим - Набор для исследования на гельминты (по Рабиновичу)	Набор реагентов для исследования по Рабиновичу предназначен для выявления яиц гельминтов методом исследования перианальных складок. Принцип: яйца гельминтов обнаруживают в перианальных соскобах, сделанных с помощью клеевого слоя.	50 проб	уп.
451	Диахим-Дифф-Квик	Набор для быстрого дифференцированного окрашивания биопрепаратов (кровь, эякулят, цитология).	100 опр.	уп.
457	Диахим-УриСтейн	Набор для суправитальной окраски осадка мочи.	200 опр.	уп.
443	Диахим-Набор для клинического анализа кала	Набор для исследования кала на скрытую кровь, стеркобилин, билирубин, жиры и для микроскопического исследования.	1000 опред. - скрытая кровь, 50 опред. - стеркобилин, 200 опред. - билирубин, 2000 опред. - микроскопические исследования	уп.
448	Диахим-Набор для клинического анализа мокроты	Набор для исследования мокроты на гемосидерин, кислотоустойчивые и кислото-неустойчивые микроорганизмы, клетки злокачественных опухолей.	100 опред. - гемосидерин, 200 опред. - кислотоустойч. микроорганизмов, 300 опред. - злокачественных клеток	уп.
446	Диахим-Набор для клинического анализа мочи	Набор для анализа pH, глюкозы, кетонов, билирубина, уробилиноидов.	1000 определений pH, глюкозы, кетонов, уробилиноидов. 400 опред. билирубина (качественная реакция)	уп.
445	Диахим-Ликвор (набор для клинического анализа спинномозговой жидкости)	Набор для анализа цитоза, качественного и количественного определения общего белка и качественного определения глобулинов.	200 проб спинномозговой жидкости	уп.
473	Диахим-СК	Набор реагентов для обнаружения скрытой крови в кале.	250-500 проб	уп.

2.6. *Растворы для подготовки предметных стёкол*

Кат. №	Наименование товара	Описание товара	Фасовка	Ед.
450	Диахим-Униклин	Смесь для очистки и обезжиривания стекол. Смесь многоцветного использования. Стекла помещаются в раствор не менее, чем на 1 час (лучше на ночь).	1 л от 5000 стёкол	фл.
471	Раствор фенолфталеина	1% р-р для проверки остаточных моющих средств на предметных стеклах и медицинском инструментарии.	100 мл	фл.

Набор реагентов для быстрого дифференцированного окрашивания биопрепаратов

«ДИАХИМ-ДИФФ-КВИК»



Кат. № 451

Набор готовых красителей "ДИАХИМ-ДИФФ-КВИК" используется для быстрого дифференцированного окрашивания простейших, бактерий, клеточных структур и тканей различных видов, таких как плоский эпителий, выпотные жидкости, эякулят, периферическая кровь и прочие.

Принцип метода:

Форменные элементы клеток и клеточных элементов избирательно окрашиваются реагентами, входящими в состав набора.

Особенности:

- ➔ Окрашенные препараты могут быть использованы для дифференциации клеточных структур при микроскопическом исследовании, в том числе при оценке морфологии **сперматозоидов** и лейкоцитов крови.
- ➔ **Хорошо себя зарекомендовал** в ветеринарной дерматологии при исследовании **кожных соскобов**.
- ➔ Для использования набора не нужно предварительно готовить рабочий раствор красителя и **время окрашивания** длится **всего несколько минут**, что значительно упрощает процесс окрашивания.

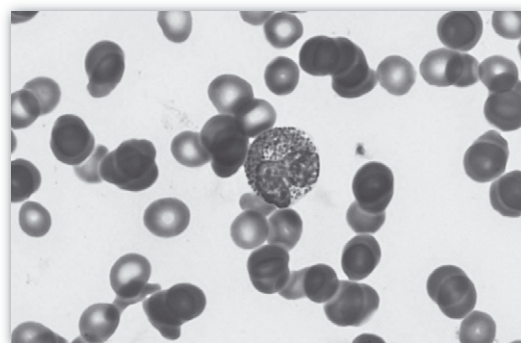
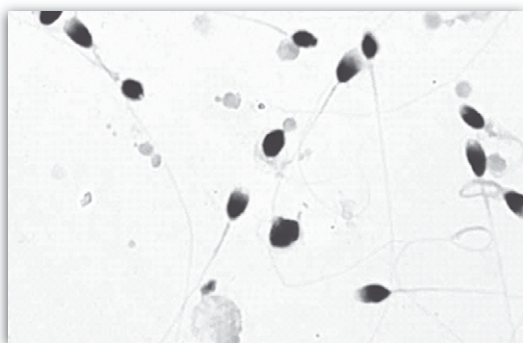

Результаты окрашивания с помощью набора «ДИАХИМ-ДИФФ-КВИК»

Раздел 3. Оборудование и расходные материалы для сбора, хранения и утилизации медицинских отходов

3.1. Контейнеры для первичного сбора отходов ООМД

Артикул	Наименование товара	Описание товара	Ед.
41274	Держатель для контейнера 0,8 л д/сбора острого инструментария		шт.
41270	Контейнер д/сбора острого инструментария 0,8 л	Со специально оборудованной крышкой для обеспечения безопасной работы персонала.	шт.
41720	Контейнер для сбора острого инструментария 0,8 л с этикеткой		шт.
43305	Контейнер-дезинфектор	Контейнер объемом 15 литров предназначен для сбора и дезинфекции (химическим методом) отходов ООМД. Состоит из ёмкости (15л.) жёлтого цвета с краном для слива, решётки, внутренней и наружной крышки.	шт.

3.2. Пакеты для сбора, хранения медицинских отходов

Все пакеты для сбора и хранения медицинских отходов имеют информационное окно, в которое вносится информация о коде подразделения ООМД, название учреждения, дата сбора отходов и Ф. И. О. ответственного лица.

Комплект для сбора и хранения медицинских отходов. Включает в себя пакет, бирку и стяжку.

РАЗМЕРЫ	ПЛОТНОСТЬ	ДОПОЛНИТЕЛЬНО	ЦВЕТ ПАКЕТА
330 x 300 500 x 600 600 x 800 600 x 1000 и другие	20 мкм, >20 мкм под заказ	этикетки и стяжки для герметизации пакетов	белый, жёлтый, красный, чёрный в зависимости от класса отходов

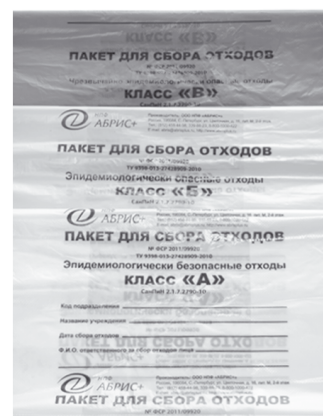

ОДНОРАЗОВАВАЯ ЁМКОСТЬ-КОНТЕЙНЕР

**для сбора, дезинфекции,
транспортировки и уничтожения
колющих и режущих медицинских
отходов классов Б и В**



Ёмкость-контейнер одноразовый производится объёмом 0,8 л, имеет форму усечённого конуса, выполнен из непрокаляваемого пластика, устойчивого к действию дезинфектантов.

Крышка контейнера оснащена тремя специальными выемками для бесконтактного съёма игл:

МНОГОУГОЛЬНАЯ ВЫЕМКА

«ЗВЁЗДОЧКА» (для снятия игл с инсулиновых шприцев)

U-ОБРАЗНАЯ ВЫЕМКА (для снятия игл системы Луер)

СТУПЕНЧАТАЯ ВЫЕМКА (для сброса игл, в том числе для скручивания/сброса игл вакуумных систем)

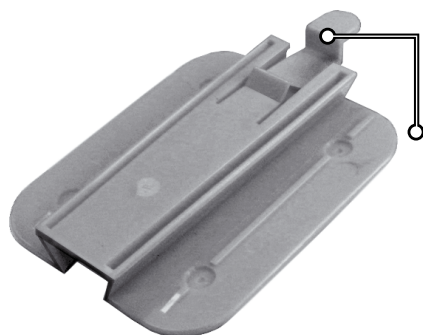
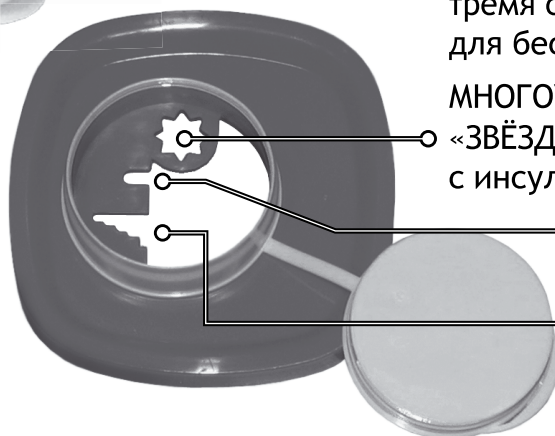

Конструкция контейнера позволяет жёстко закреплять его на рабочей поверхности с помощью СПЕЦИАЛЬНОГО ФИКСАТОРА, который предупреждает случайное опрокидывание и контаминацию содержимым контейнера рабочей поверхности стола, инструментария, оборудования, персонала и пациентов. Таким образом, вся конструкция и оснащение контейнера позволяет сделать работу медицинского персонала безопасной.

ПАКЕТ

для автоклавирования
медицинских отходов
с микроперфорацией

Изготовлен из
полипропилена 40 мкм
(повышенной
прочности)

ОДИН ПАКЕТ

МОЖНО ИСПОЛЬЗОВАТЬ
для сбора
и утилизации

(не требует дополнительного
пакета для сбора отходов)



Благодаря микроперфорации **ПАКЕТ НЕ «ВЗРЫВАЕТСЯ»**

в автоклаве и в установке «Балтнер»

**Образец для апробации
можно заказать по телефону:**

(812) 740-16-46

3.3. Пакеты для обеззараживания отходов ООМД

Производятся в соответствии с СанПиН 2.1.3684-21
«Санитарно-эпидемиологические требования к обращению
с медицинскими отходами»



1. Прозрачные пакеты и прозрачные пакеты с желтой полосой для обеззараживания отходов ООМД.

2. Цветные пакеты для обеззараживания отходов ООМД класс Б - желтые, класс В - красные.

3. Цветные пакеты для обеззараживания отходов ООМД с микроперфорацией (для усиления парообмена).

► Пакеты предназначены для обеззараживания отходов:

- методами автоклавирования в соответствии с режимами автоклава,
- в СВЧ-поле (при температуре 110°C - 60 минут),
- в установке «Балтнер».

► Пакеты изготовлены из полипропиленовой пленки специальной марки толщиной 40 - 60 мкм, в том числе под заказ. Имеют температурную устойчивость до 150°C.

► Пакеты снабжены индикатором стерилизации. Индикатор представляет собой самоклеющуюся бумажную полоску с нанесенной светлой индикаторной линией. При достижении соответствующих условий стерилизации индикаторная линия приобретает коричневый цвет.

Перечень производимых пакетов

Размер пакета, мм	Плотность пакета, мкм	Цвет пакета
250 x 400	35	прозрачный
300 x 500	60	прозрачный с желтой полосой
300 x 500	40	прозрачный
400 x 500	40	прозрачный
450 x 600	40	прозрачный
500 x 750	40	прозрачный
600 x 750	40	прозрачный
600 x 750	60	прозрачный с желтой полосой
650 x 800	40	прозрачный
650 x 800	40	желтый с микроперфорацией
650 x 800	40	желтый
650 x 800	40	красный
700 x 1100	40	прозрачный
700 x 1100	60	прозрачный с желтой полосой
700 x 1100	40	прозрачный с желтой полосой
700 x 900	40	прозрачный
750 x 1500	40	прозрачный



КОНТЕЙНЕР ДЕЗИНФЕКТОР

ОБЪЁМ
15
ЛИТРОВ

**КОНСТРУКЦИЯ
КОНТЕЙНЕРА
ОПТИМИЗИРУЕТ
ПРОЦЕССЫ СБОРА,
ДЕЗИНФЕКЦИИ
ОТХОДОВ И УДАЛЕНИЯ
ОТРАБОТАННЫХ
ДЕЗИНФИЦИРУЮЩИХ
РАСТВОРОВ ЗА СЧЕТ
НАРУЖНОЙ ПЛОТНО
ЗАКРЫВАЮЩЕЙСЯ
КРЫШКИ,
ВНУТРЕННЕЙ
КРЫШКИ-ПОГРУЗИТЕЛЯ,
ПЕРФОРИРОВАННОГО
ДНА-ВСТАВКИ, КРАНА ДЛЯ
СЛИВА ОТРАБОТАННОГО
ДЕЗРАСТВОРА.**



**КОНТЕЙНЕР ВЫПОЛНЕН
ИЗ ЭМ-ПЛАСТМАССЫ,
ИЗГОТОВЛЕННОЙ ПО
НАНОТЕХНОЛОГИИ И
ОБЛАДАЮЩЕЙ
БАКТЕРИЦИДНЫМИ
СВОЙСТВАМИ.**

**ПРЕДНАЗНАЧЕН ДЛЯ
СБОРА И ДЕЗИНФЕКЦИИ
(ХИМИЧЕСКИМ МЕТОДОМ)
ОТХОДОВ ООМД**

**СЕРТИФИКАТ
СООТВЕТСТВИЯ
РОСС RU.АЮ46.В03000**

ИСПОЛЬЗОВАНИЕ:

1. Жёлтый, предварительно перфорированный полиэтиленовый пакет поставить на решётку в контейнер.
2. Материалы, предназначенные для дезинфекции сложить в пакет.
3. Налить в контейнер дезинфицирующий раствор, пакет сверху накрыть внутренней крышкой. Надеть наружную крышку и выдержать время дезинфекции согласно инструкции.
4. После окончания дезинфекции раствор слить через кран.
5. Открыть наружную крышку и, надавливая на внутреннюю крышку, постараться выдавить дезинфицирующий раствор из пакета. Вынуть внутреннюю крышку и пакет с материалами, подвергшимися дезинфекции, для последующей утилизации.

Раздел 4. Журналы для работы в ООМД

Артикул	Наименование товара	Ед.
39774	<p>Журнал учета генеральных уборок (24 страницы, формат А5, вертикальное расположение)</p> <p>Графы: №, планируемая дата проведения, наименование и концентрация используемого дезсредства, фактическая дата проведения, подпись исполнителя.</p>	ШТ.

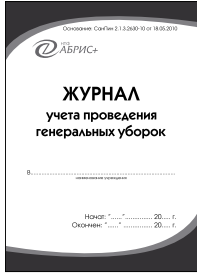

Журнал учёта проведения генеральных уборок

Объём - 24 стр, формат А5.
(скрепка по длинной стороне)



39773	<p>Журнал регистрации и контроля работы бактерицидной установки (48 страниц, формат А4, горизонтальное расположение)</p> <p>Графы: дата, № лампы, условия обеззараживания (в присутствии или отсутствии людей), вид микроорганизма (санитарно-показательный или иной), режим облучения (непрерывный или повторно-кратковременный), время (вкл/выкл), длительность (для повторно-кратковременного интервал между сеансами облучения), остаток часов, ФИО (подпись)</p>	ШТ.
-------	--	-----

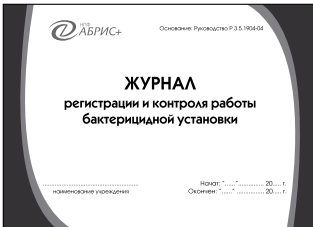

Журнал регистрации и контроля бактерицидной установки

Объём - 48 стр., формат А4.
(скрепка по длинной стороне)

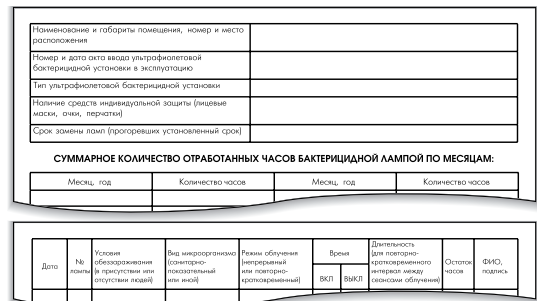

40344	<p>Журнал учета количества проведенных лабораторных исследований в отделениях (64 страницы, формат А4, горизонтальное расположение)</p> <p>Предназначен для отчетных записей по дням месяца.</p> <p>Графы: по горизонтали числа от первого до тридцать первого, по вертикали указывается отделение или раздел исследований - гематологические, биохимические и пр.</p>	ШТ.
-------	---	-----

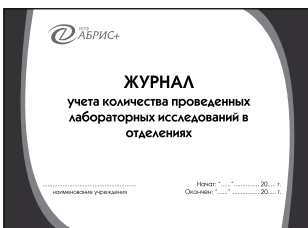

Журнал учёта количества проведенных лабораторных исследований в отделениях

Объём - 64 стр., формат А4.
(скрепка по длинной стороне)



Артикул	Наименование товара	Ед.
40341	Рабочий журнал регистрации исследований кала на энтеральные паразитозы (64 страницы, формат А4, горизонтальное расположение) Графы: №/№, № отделения, № истории болезни, ФИО, адрес пациента, возраст, результат - яйцеглист, энтеробиоз (достаточно места для стандартной печати)	шт.

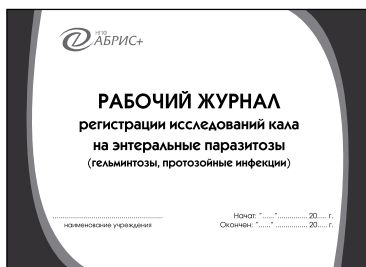

Рабочий журнал регистрации исследований кала на энтеральные паразитозы (гельминтозы, протозойные инфекции)

Объем - 64 стр., формат А4.
(скрепка по длинной стороне)

№/№	№ отделения	№ истории болезни	ФИО	Адрес пациента	Возраст	Результат	
						Яйцеглист	Протозойные инфекции

40345	Журнал учета мероприятий по обслуживанию медицинского оборудования (64 страницы, формат А4, горизонтальное расположение) Первая страница: Перечень медицинского оборудования, обслуживаемого по договору в 20... году. Графы: №пп., наименование аппарата, тип, марка, завод-изготовитель, № аппарата, год выпуска, примечание. Остальные страницы: перечень работ, произведенных при техническом обслуживании, и замечания медицинского персонала о работе аппаратов. Графы: Дата, перечень произведенных работ и замечания медицинского персонала о работе аппаратов, замененные узлы, детали и расходные материалы, подпись специалиста, выполнившего работы, подпись медицинского работника	шт.
-------	---	-----

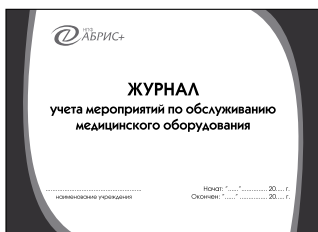

Журнал учёта мероприятий по обслуживанию медицинского оборудования

Объем - 64 стр., формат А4.
(скрепка по длинной стороне)

Перечень медицинского оборудования, обслуживаемого по договору в 20... году				
№ пп.	Наименование аппарата	Тип, марка, завод-изготовитель, № аппарата	Год выпуска	Примечание

Перечень работ, произведенных при техническом обслуживании, и замечания медицинского персонала о работе аппаратов				
Дата	Перечень произведенных работ и замечания медицинского персонала о работе аппаратов	Замененные узлы, детали и расходные материалы	Подпись специалиста, выполнившего работы	Подпись медицинского работника

40339	Рабочий журнал регистрации исследований мочи (64 страницы, формат А4, горизонтальное расположение) Графы: №, дата, ФИО, адрес пациента, возраст, цветовой показатель, относ. плотность, рН, белок, глюкоза, кетон. тела, билирубин, уробилиноиды, желч. кистоты, микроскопия: пл. эпителий, лейкоциты, эритроциты, цилиндры, неорганиз. осадки (соли), бактерии + дополнительная графа	шт.
-------	--	-----

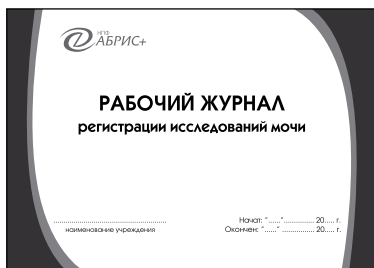

Рабочий журнал регистрации исследований мочи

Объем - 64 стр., формат А4.
(скрепка по короткой стороне)

№	Дата	ФИО	Адрес	Возраст	Цвет. показатель	Относ. плотность	рН	Белок	Глюкоза

Кетон. тела	Билирубин	Уробилиноиды	Желч. кислоты	Микроскопия							
				пл. эп-й	лейкоциты	эритроциты	цилиндры	неорганиз. осадки (соли)	Бактерии		

Артикул	Наименование товара	Ед.
40343	<p>Рабочий журнал регистрации биохимических исследований (80 страниц, формат А4, горизонтальное расположение)</p> <p>Графы: №, ФИО, адрес, возраст, результат: общий белок, альбумин, глюкоза, мочевины, креатинин, холестерин общий, билирубин общий, билирубин прямой, АЛТ, АСТ, амилаза, ЛДГ, КФК, ГГТП, мочевиная кислота, калий, натрий, кальций общий, хлориды, железо, ОЖСС, магний, фосфор, щелочная фосфатаза, тимоловая проба, триглицериды, холестерин ЛПВП, холестерин ЛПНП, коэффициент атерогенности, липаза. + дополнительная графа с возможностью добавить еще 2-3 показателя</p>	шт.

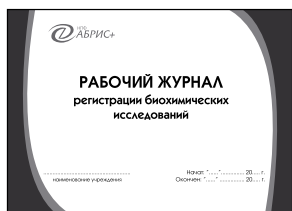

Рабочий журнал регистрации биохимических исследований

Объем - 80 стр., формат А4. (скрепка по короткой стороне)

№	ФИО	Адрес	Возраст	Результат анализа												
				Общий белок	Альбумин	Глюкоза	Мочевина	Креатинин	Холестерин общий	Билирубин общий	Билирубин прямой	АЛТ	АСТ	Амилаза	ЛДГ	КФК

Результат анализа												
ЛПНП	Мочевая кислота	Калий	Натрий	Щелочная фосфатаза	Холестерин ЛПВП	Холестерин ЛПНП	Коэффициент атерогенности	Липаза				

Артикул	Наименование товара	Ед.
40340	<p>Рабочий журнал регистрации исследований кала (копрограмма) (64 страницы, формат А4, горизонтальное расположение)</p> <p>Графы: №/№, № отделения, № истории болезни, ФИО, адрес пациента, возраст, результат — слизь, кровь, остатки непереваренной пищи, химич. исследования: реакция на скрытую кровь, мышечные волокна, жир нейтр., жирные кислоты, мыла, растит. клетчатка перевар., микроскопические исследования: крахмал, иодофильн. флора, кристаллы, слизь, эпителий, лейкоциты, эритроциты + дополнительная графа</p>	шт.

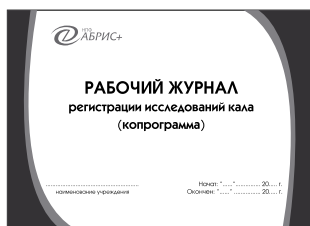

Рабочий журнал регистрации исследований кала (копрограмма)

Объем - 64 стр., формат А4. (скрепка по короткой стороне)

№/№	№ отделения	№ истории болезни	ФИО	Адрес пациента	Возраст	Результат		
						Слизь	Кровь	Остатки непереваренной пищи

Результат												
Химические исследования						Микроскопические исследования						
Реакция на скрытую кровь	Мышечные волокна	Жир нейтр.	Жирные кислоты	Мыла	Растит. клетчатка	Крахмал	Иодофильн. флора	Кристаллы	Слизь	Эпителий	Лейкоциты	Эритроциты

Артикул	Наименование товара	Ед.
40342	Рабочий журнал регистрации гематологических исследований (80 страниц, формат А4, вертикальное расположение) Графы: №, ФИО, адрес, возраст, Hb, эрит., Ht, цв. п., Ret, тром., L, лейкоцитарная формула (миел., метам., п/я, с/я, эоз, Б, лимфоц., пл/кл, мон.), СОЭ + дополнительная графа на 2-3 показателя	ШТ.

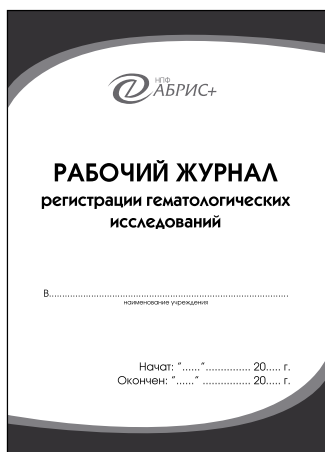
Рабочий журнал регистрации гематологических исследований

 Объем - 80 стр., формат А4.
(скрепка по длинной стороне)

№	ФИО	Адрес	Возраст	Hb	эрит.	Ht	цв. п.	Ret	тром.	L
Лейкоцитарная формула										
миел.	метам.	п/я	с/я	эоз	Б	лимфоц.	пл/кл	мон.	СОЭ	Дополнительно

40884	Журнал учета получения и расходования дезинфицирующих средств в стационаре/поликлинике/отделении (80 страниц, формат А4, горизонтальное расположение) Раздел 1: Расчет потребности в дезинфицирующих средствах. Графы: №п/п, наименование подразделения, кол-во объектов, площадь объекта, вид обработки (т, г), кратность обработки в месяц, дезинфицирующее средство (наименование, рабочая конц.), расход рабочего р-ра на 1 кв.м, кол-во рабочего р-ра для однократной обработки объекта, потребность в дезинфицирующем средстве(на одну обработку, на один месяц, на один год) Раздел 2: Сведения о поступлении дезинфицирующих средств. Графы: № п/п, дата получения, наименование дезинфицирующего средства, номер счета, кол-во закупленного препарата, срок годности, до, ФИО ответственного за выдачу препарата, подпись ответственного за выдачу препарата Раздел 3: Сведения о расходовании дезинфицирующих средств в подразделении (в стационаре). Графы: получено (наименование дезинфицирующего средства, количество), израсходовано (за период с... по, количество), остаток, ФИО и подпись лица, ответственного за проведение дезинфекционных работ	ШТ.
-------	---	-----

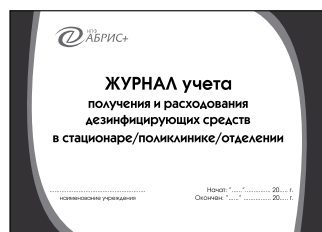
Журнал получения и расходования дезинфицирующих средств в стационаре/поликлинике/отделении

 Объем - 80 стр., формат А4.
(скрепка по длинной стороне)

РАСЧЕТ потребности в дезинфицирующих средствах														
№ п/п	Наименование подразделения	Кол-во объектов	Площадь объекта	Вид обработки (т/г)	Кратность обработки в месяц	Дезинфицирующее средство				Потребность в дезинфицирующем средстве				
						наименование	Рабочая конц. (%)	Расход рабочего р-ра на 1 кв.м	Кол-во рабочего р-ра на обработку объекта	На одну обработку, К(л)	На один месяц, К(л)	На один год, К(л)		
1	2	3	4	5	6	7	8	9	10	11	12	13		

Рабочие журналы производства НПФ АБРИС + позволяют осуществлять ведение записей с максимальным удобством. Мы предлагаем широкий ассортимент журналов, в зависимости от потребностей ООМД. Ниже представлены примеры оформления рабочих журналов. Цените свое время!

Центральный офис: Россия, 196006, С-Петербург,
ул. Цветочная, д. 16, БЦ «Осипофф», оф. 207.
Телефоны: (812) 740-19-92; 740-18-01; 740-17-89;
(812) 740-17-55; 740-19-70.

E-mail: abris@abrisplus.ru <http://www.abrisplus.ru>
Бесплатный номер по России: 8-800-333-73-24

